











- Nyomja meg a  gombot ismét, és az OFF felirat eltűnik a kijelzőről. A vezérlő be van kapcsolva és az aktuális program szerint fog öntözni.

Programozott öntözési szünet



Az összes öntözést le lehet állítani 1–7nap időtartamra. Az időszak lejártá után a vezérlő visszaáll a normál automatikus üzemmódra.

- Nyomja meg a  gombot amíg a  ikon meg nem jelenik.
- Nyomja meg a  gombot, egy 1-es megjelenik és villogni kezd.
- Nyomja meg a  gombot annyiszor, ahány napig akarja a szünetet (legfeljebb 7-ig).

Kézi üzemmód

- Nyomja meg egyszer a  gombot; megjelenik a pontos idő és dátum.
- Tartsa lenyomva a  gombot két másodpercig, míg a  ikon meg nem jelenik.
- A  vagy  gombbal állítsa be a kívánt öntözési időtartamot 1 perc és 4 óra között.
- Engedje el a gombot, az automatika 10 másodperc után elindítja az öntözést.
- Az öntözés ideje alatt a  ikon látszik.



A kézi öntözés felfüggesztése

- Nyomja meg a  gombot, amíg a  ikon meg nem jelenik. Várjon 4 másodpercig, amíg az OFF felirat meg nem jelenik a kijelzön.
- Nyomja meg a  gombot ismét, és az SVC folytatja az aktuális programot.

Az elem állapotának kijelzője

Az elem állapotjelzője a nap és az időpont kijelzésekor jelenik meg a kijelzön. Az elem kimerült, az ábra üres.

Az elem állapota

Az elem állapotát állapotát az elem kivétele nélkül a kijelzőről is megállapíthatjuk. Az állapotjelző ikon a kijelző közepén látható. A jó állapotú elem szimbóluma a  jel, a lemerülőben lévőé a .

Üzemzavarok és elhárításuk

Jelenség	Hiba oka	Hiba elhárítása
A kijelző nem mutat semmit.	A kijelző ki van kapcsolva. Kimerült az elem.	Nyomja meg bármelyik gombot 1 másodpercre. Cseréljen elemet.
A kijelző öntözést jelez, de a rendszer nem öntöz.	Nincs víznyomás a rendszerben. Hibás a szolenoid.	Nyissa ki a főelzáró csapot. Cserélje ki a szolenoidot.
Az indítási időpontban nem indul el az automatikus öntözés.	A vezérlő ki van kapcsolva. Az AM/PM a pontosidő-beállításnál nincs jól megadva. Az AM/PM az indítási idő beállításnál nincs jól megadva.	Ellenőrizze, hogy a vezérlő be van-e kapcsolva. Javítsa ki az AM/PM beállításokat. Javítsa ki az AM/PM beállításokat.
Az esőérzékelő nem tiltja le az öntözést. Az öntöző egynél többször öntöz.	Az esőérzékelőt rosszul kötötték be vagy hibás. Túl sok indítási időt programoztak.	Ellenőrizze az esőérzékelő működését és a bekötés helyességét. Egy indítási időpont aktiválja az öntözési ciklust (ld. az indítási időpont programozásánál).

Importőr:

ST Summa-Trade Kft.

1039 Budapest, Heltai Jenő tér 17.
www.summatrade.hu

Tel./fax: 240-0021; 439-0828
summatrade@summatrade.hu

Hunter®

SVC 1-ZÓNÁS ELEMES VEZÉRLŐAUTOMATA KEZELÉSI UTASÍTÁS

Bevezető

A Hunter SVC elemes automatikája ideális választás olyan helyeken, ahol nincs hálózati áram, vagy körülményes az arra történő rákötés. Az SVC szintén megoldást jelent azokban az esetekben, amikor nem lehet az automatika és a mágnesszelep között elektromos kapcsolatot létrehozni.

Az SVC automatikát gyorsan és egyszerűen a szelephez lehet rögzíteni, csavarok, fúrás vagy kötöztetés nélkül. Robusztus tervezése, erős felépítése lehetővé teszi a biztonságos és egyszerű kezelést, mostoha körülmények között is. Teljesen vízhatlan; iszap és egyéb szennyeződések behatolása ellen is védett. Energiaellátását egy 9-voltos elemről kapja, mellyel megbízhatóan működik legalább 1 teljes szezonon keresztül. Programozása is egyszerű, egy jól látható LCD kijelző és öt nyomógomb segítségével.

Áramtól elzárt területeken, ingadozó, bizonytalan áramellátásnál és egyéb speciális helyzetekben az SVC automatika a megoldás.

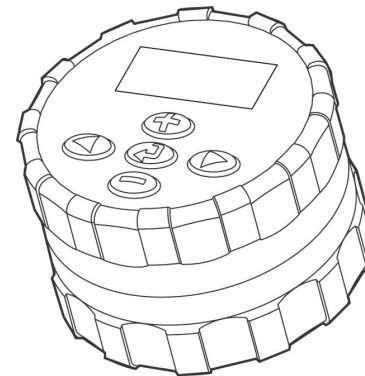

Az elem behelyezése

Az SVC egy db 9V-os alkáli elemmel (nem tartozék) működik. Az elem élettartama a használat módjától, a be- és kikapcsolások számától függ; normál használat mellett egy évre 1 elem elég.

Megjegyzés: Az SVC-be beépített memória megjegyzi a programot, így az az elemcserénél nem vesz el.

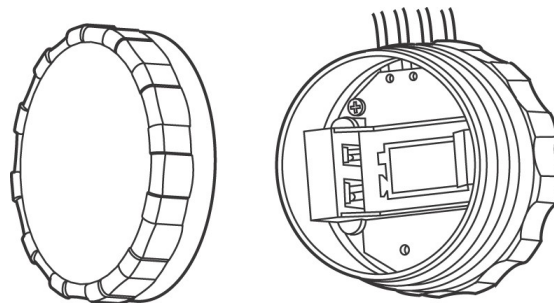

Az elem cseréje:

- Csavarja szét az SVC testét, hogy hozzáférjen az elemtartóhoz.
- Csúsztassa helyére az elemet, ügyelve a helyes polarításra (az elem alatti ábra segít).

Megjegyzés: az érintkezők kialakítása csak egyféle behelyezést tesz lehetővé.

- Győződjön meg róla, hogy az elemtartó száraz. Csavarja vissza a zárófedelelet.

Az SVC felszerelése

Az SVC bármilyen mágnesszelepre könnyedén felszerelhető. Az erre a célra tervezett patenttal egy pillanat az egész. A levehető gumitető védi a kezelőfelületet a szennyeződések ellen.

Rögzítés szelepre:

- Csavarja ki a szelep eredeti szolenoidját.
- Csavarja be az SVC latching szolenoidot.
- Illesse a patent öblösebb végét az SVC testére.
- A patent kisebbik részét pattintsa rá a szolenoidra.

További rögzítési megoldások:

Az univerzális adapterrel lehetőség nyílik az SVC szelepház oldalára, vagy egy rúdra történő rögzítésére.

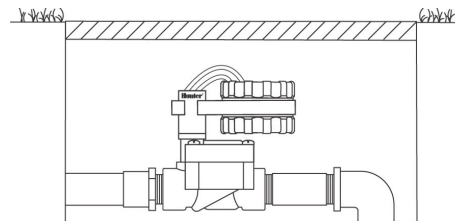

Rögzítés szelepház belső falára:

1. Pozicionálja az adaptert a szelepház oldalára. Ügyeljen arra, hogy az automatika olyan magasságba kerüljön, hogy elérjen a szelepház teteje alatt.
2. Két csavarral rögzítse az adaptert a szelepház falán.
3. Illessze az automatikát a patenthez, azt pedig csúsztassa az adapterre.

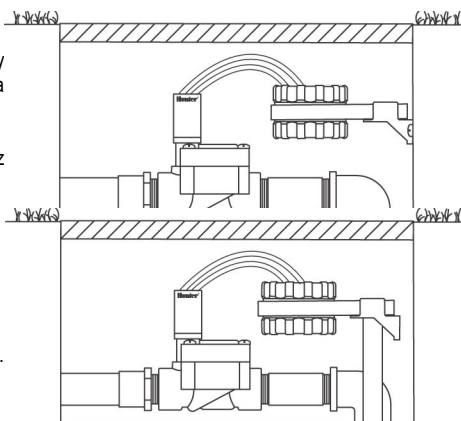

Rögzítés rúdra:

Az univerzális adapterrel rúdra is lehet rögzíteni az automatikát.

1. Vágjon le egy darab 25 mm-es műanyag csövet.
2. A szelepházon belül szúrja le a csövet a földre a kívánt mélységig.
3. Csúsztassa rá az adaptert a csőre.
4. Illessze az automatikát a patenthez.

Esőérzékelő bekötése

Az SVC automatikához bármilyen típusú, mikrokapcsolóval működő esőérzékelő csatlakoztatható. Az esőérzékelő feladata, hogy eső esetén kikapcsolja az öntözést.

Megjegyzés: amikor az esőérzékelő megszakította az öntözést, a kijelzőn a rendszer kikapcsolva ikon (☔), az OFF felirat és a ☔ szimbólum látható.

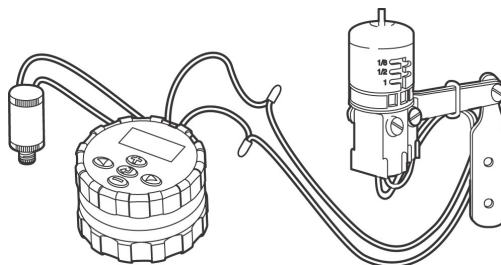

Az esőérzékelő bekötése:

1. Vágja el a sárga hurkot a közepén.
2. Csupaszítsa le kb. 13 mm-en mindkét vezetékvéget.
3. Kösse össze a végeket az érzékelő vezetékével, vízmentes csatlakozókkal szigetelje az összesodort végeket.

Programozás

Az SVC programozása egyszerű. Az érthető ikonok és nyomógombok segítenek a programozás és a kézi indítás során.

Az SVC kijelzője a napot és az időt mutatja, ha a ⏸ gombot megnyomjuk. A ⏸ gombbal lehet a programpontok között lépni. A kijelző néhány másodperc után kikapcsol, ha nem használjuk, hogy a elemet kímélje. Programozásnál a villogó adatot lehet változtatni a ⏸ vagy a ⏪ gombbal. Ha valami nem villog, és azt akarjuk változtatni, a ⏪ vagy a ⏩ gombbal lehet léptetni.

Az SVC-vel legfeljebb 9 indítási időt lehet beállítani. Többszöri indítással mód nyílik reggeli, délutáni, esti öntözésre, ami kiváló a friss vetésű fűhöz és a vízigényes egynyári virágokhoz. Egyszerűen be kell programozni a napot, amikor öntözni akarunk.

A pontos idő és nap beállítása

1. Nyomja meg a ⏸ gombot, amíg megjelenik a CURRENT TIME/DAY (óra) ikon 🕒.
2. Az óra villog. A ⏸ vagy ⏪ gombbal módosítsa a villogó jelet a kívánt értékre, majd a ⏩ gombbal lépjen tovább, és állítsa be a percekét.
3. A percek villognak, a ⏸ vagy ⏪ gombbal állítsa be a kívánt értéket. A ⏩ gombbal lépjen tovább az AM (délelőtti), PM (délutáni), vagy 24-órás időkijelzés kiválasztására.

4. A kijelző az időt mutatja és az AM villog. A ⏸ és ⏪ gombbal állítsa be a délelőtti (AM), délutáni (PM) vagy 24-órás időt. A ⏩ gombbal lépjen tovább a naptári nap beállítására.
5. A villogó 1. szám a hét első napja. A ⏸ és ⏪ gombbal válassza ki a napot.

Ezzel az idő és a dátum beállítása véget ért.

Az öntözés kezdő időpontjának beállítása

1. Nyomja meg a ⏸ gombot, amíg megjelenik a START TIMES 🕒 ikon.
2. A ⏸ vagy ⏪ gombbal állítsa be a kívánt időpontot. (Az öntözés kezdő időpontja 15-perces lépésekben állítható be.) Ha gyorsítani akarja a beállítást, tartsa lenyomva a gombot 1 másodpercig.
3. A következő indítási idő beállításához nyomja meg a ⏩ gombot. Legfeljebb 9 indítás lehetséges.

Öntözés kezdő időpontjának törlése

Az öntözés kezdő időpontja 🕒 programponban a ⏸ vagy ⏪ gombbal lépjen a 12:00 AM (éjfél) állásba, itt nyomja meg a ⏪ gombot egyszer, akkor törli az időt (OFF látható).

Megjegyzés: ha mind a 9 indítási időt törli, teljesen leállítja az öntözést.

Az öntözés időtartamának beállítása

1. Nyomja meg a ⏸ gombot, amíg megjelenik a RUN TIME 🕒 ikon.
2. A kijelző az aktuális (utoljára beállított) értéket mutatja.
3. A ⏸ vagy a ⏪ gombbal állítsa be a zóna öntözési időtartamát 1 perctől 4 óráig.

Az öntözési napok beállítása

1. Nyomja meg a ⏸ gombot, amíg megjelenik a WATER DAYS 📅 ikon.
2. A kijelzőn megjelennek a hét napjai, fölöttük egy 🌧 vagy egy 🕒 jellel, a számokkal megjelölt nap felett. A 🌧 jellel jelölt napokon lesz öntözés, a 🕒 jellel jelölteken nem lesz öntözés.

A hét adott napjainak kiválasztása, amikor öntözni kíván

1. Az adott nap felett villog a 🌧 jel. A ⏸ gombbal az adott napot ki lehet jelölni, a ⏪ gombbal pedig törölni lehet. Bármelyik gomb megnyomása után a kurzor automatikusan továbblép a következő napra.
2. Ismétlje az 1. lépést, amíg az összes napon végig nem ment. A kiválasztott napok felett látszik a 🌧 jel. Az utolsó 🌧 jelzi a programban szereplő utolsó öntözési napot.

Az öntözési gyakoriság kiválasztása

Ez lehetőséget ad arra, hogy az öntözés gyakoriságát 1 és 31 nap között beállítsa.

1. Amikor a 🌧 jel a 7. nap fölött van, a ⏩ gombbal lépjen tovább, amíg a 📅→📅 jel meg nem jelenik a kijelzőn.
2. A ⏸ vagy ⏪ gombbal állítsa be az öntözések közötti napok számát 1 és 31 között.

Az automata a következő indítási időponttól kezdve a beállított gyakorisággal fogja működtetni az öntözőrendszert.

Az automatika kikapcsolása

Ezzel a vezérlőt bármilyen hosszú időre ki lehet kapcsolni.

1. Nyomja meg a ⏸ gombot, amíg a 📅 ikon meg nem jelenik.
2. Várjon 4 másodpercig, utána az OFF felirat jelenik meg a kijelzőn. Az automatika kikapcsolt állapotba került és bekapcsolásig így is marad.

Az automatika bekapcsolása az OFF (kikapcsolás után)

1. Nyomja meg a ⏸ gombot, a kijelző feléled.